

CHERUBINI



A510089 META PWM DIMMER ZRX



Dimmer 2 canali con doppia radio

IT

2-channel dimmer with dual-Radio

EN

2-Kanal-Dimmer mit dual Funk

DE

Variateur 2 canaux avec double radio

FR

Actuador de iluminación de 2 canales
con radio dual

ES



ISTRUZIONI - INSTRUCTIONS - EINSTELLANLEITUNGEN
INSTRUCTIONS - INSTRUCCIONES

Índice:

Descripción del dispositivo	p. 92
Especificaciones técnicas	p. 93
Información sobre seguridad	p. 93
Esquema de conexión eléctrica	p. 94
Instalación del dispositivo.....	p. 95
Indicador de estado del LED.....	p. 95
Inclusión/exclusión del dispositivo en una red Z-Wave™ (Modo Clásico).....	p. 96
Inclusión SmartStart	p. 97
Inclusión con seguridad S2.....	p. 97
Clases de comandos compatibles	p. 98-99
Control del dispositivo	p. 100
Controlar el dispositivo a través de un interruptor externo	p. 100
Control del motor con un controlador Z-Wave™	p. 101
Asociaciones	p. 101
Gestión del temporizador.....	p. 102
Restablecer la configuración de fábrica	p. 102
Actualización	p. 102
Modo de configuración sin conexión	p. 103
Configuraciones	p. 104
Variante ZRX del dispositivo	p. 109

Declaración UE de conformidad

CHERUBINI S.p.A. declara que el producto es conforme con la legislación de armonización pertinente de la Unión: Directiva 2014/53/UE, Directiva 2011/65/UE.

El texto completo de la declaración UE de conformidad puede ser solicitado en: www.cherubini.it.

El incumplimiento de estas instrucciones anula la responsabilidad y la garantía de CHERUBINI.



El símbolo del contenedor tachado indica que el producto, al final de su vida útil, no se debe desechar junto con el resto de residuos domésticos, sino que se debe llevar a un centro de recogida idóneo o entregar en un punto de venta. Aténgase a las normas establecidas por las autoridades locales. Una recogida selectiva adecuada de este aparato para su posterior tratamiento y eliminación respetuosos con la ecología contribuye a evitar posibles efectos negativos para el medio ambiente y la salud humana y favorece la reutilización y/o el reciclaje de los materiales que lo componen.

DESCRIPCIÓN DEL DISPOSITIVO

Meta PWM Dimmer ZRX es un dimmer PWM controlable a través de protocolo Z-Wave™, para cargas LED con tensión constante, como tiras LED, luces halógenas y módulos LED a tensión constante. Los dispositivos controlados pueden ser alimentados a 12 o 24 VDC. Viene conectado a través de una fuente de alimentación 12-24 VDC y carga LED con tensión constante. La carga de salida máxima es de 12A y 6A para cada canal.

Funciona con cualquier red Z-Wave™ con otros dispositivos certificados Z-Wave™/ Z-Wave Plus™ y hub de cualquier otro productor. Siendo un nodo con alimentación constante, el dispositivo funcionará también como repetidor de señal para otros dispositivos independientemente de su marca con el fin de aumentar la fiabilidad de la red. Este dispositivo es un producto con seguridad Z-Wave Plus™ habilitada que puede utilizar mensajes Z-Wave Plus™ cifrados para comunicarse con otros productos con seguridad Z-Wave Plus™ habilitada.

Este dispositivo debe utilizarse junto con un controlador Z-Wave™ habilitado para la seguridad, para poder utilizar plenamente todas las funciones implementadas.

El dispositivo puede también ser controlado desde los emisores de las series SKIPPER - POP o GIRO.

Pulsador integrado
con indicatore LED

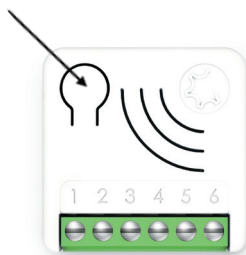

Pulsador integrado 1 o 3 clics para acceder al estado Learn mode (modo de aprendizaje)
6 clics para restablecer los ajustes de fábrica
2 clics para acceder al estado Setup mode (modo de configuración)

Alimentación	1 - positivo (+) 2 - negativo (-)
Input (<i>Interruptor externo</i>)	3, 4 - Salidas
Output (<i>Salida</i>)	5, 6 - Entradas

ESPECIFICACIONES TÉCNICAS

Alimentación	12 - 24 VDC
Carga máxima	6A por canal
Límite de temperatura del sistema	105 °C
Temperatura de trabajo	De -10° a 40° C
Consumo de energía	< 260 mW en standby < 480 mW con carga activa
Frecuencia de radio	868,4 MHz
Sistema de seguridad	Seguridad S2
Distancia máxima	hasta 100 m en exteriores hasta 40 m en interiores
Dimensiones	37x37x17 mm
Elemento de accionamiento	2 Power Mosfet
Conformidad	CE, RoHs
Grado de protección	IP20

INFORMACIÓN SOBRE SEGURIDAD

 **INFO:** El dispositivo está diseñado para ser instalado en cajas de fruta, cerca de las cargas que hay que controlar, en la entrada de las partes de la red que hay que monitorizar.

 **ATENCIÓN:** El aparato debe ser instalado por electricistas cualificados para trabajar en sistemas eléctricos de acuerdo con los requisitos de seguridad de la normativa vigente.

 **PELIGRO:** Cualquier operación que requiera el uso del botón integrado debe llevarse a cabo únicamente durante la fase de instalación, y debe considerarse como un procedimiento de servicio que debe realizar el personal cualificado. Esta operación debe realizarse con todas las precauciones necesarias para trabajar en zonas con un único nivel de aislamiento.

 **ATENCIÓN:** No conecte cargas que superen la carga máxima permitida por los contactos del relé.

 **ATENCIÓN:** Todas las conexiones deben realizarse de acuerdo con los esquemas eléctricos suministrados.

 **ATENCIÓN:** El dispositivo debe instalarse en instalaciones eléctricas estándar convenientemente protegidas contra sobrecargas y cortocircuitos.

DIAGRAMA DE CONEXIÓN ELÉCTRICA

El aparato debe funcionar con una alimentación de 12 o 24 VDC.
Las conexiones deben realizarse siguiendo el esquema indicado:

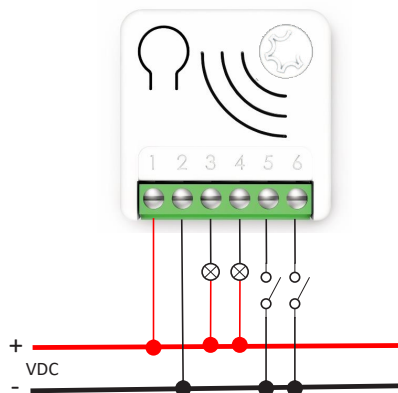

Alimentazione	1 - terminal positivo (+) 2 - terminal negativo (-)
Output (<i>Salida</i>)	3 - Output (<i>Salida</i>) 1 4 - Output (<i>Salida</i>) 2
Input (<i>Switch externo</i>)	5 - Input (<i>Entrada</i>) 1 6 - Input (<i>Entrada</i>) 2

INSTALACIÓN DEL DISPOSITIVO

- 1) Compruebe que la alimentación general de la red está en posición OFF.
- 2) Conecte el dispositivo de acuerdo con los diagramas proporcionados.
- 3) Conecte de nuevo el sistema a la alimentación.
- 4) Incluir el dispositivo en la red Z-Wave™.



SUGERENCIA: La antena no debe acortarse, retirarse o modificarse. Para obtener la máxima eficacia, debe instalarse como se indica. Los dispositivos metálicos de grandes dimensiones cerca de la antena pueden afectar negativamente a la recepción. Cada dispositivo es un nodo en una red mesh. En el caso de obstáculos metálicos, estos últimos pueden superarse a menudo con un nodo de triangulación adicional.



INDICADOR DE ESTADO DEL LED

El sistema incluye un LED RGB que muestra el estado del dispositivo durante la instalación:

ROJO fijo: el dispositivo no está incluido en ninguna red.

AZUL fijo: el dispositivo está en modo de configuración sin conexión.

4 parpadeos VERDES y luego OFF (apagado): el dispositivo acaba de ser añadido a una red Z-Wave™ en modo S2 autenticado (S2 Authenticated Mode).

4 parpadeos AZULES y luego OFF: el dispositivo acaba de ser añadido a una red Z-Wave™ en modo S2 no autenticado (S2 Unauthenticated Mode).

4 parpadeos ROJOS y luego OFF: el dispositivo acaba de ser añadido a una red Z-Wave™ sin seguridad.

Secuencia VERDE-AZUL Modo de aprendizaje para inclusión.

Secuencia ROJO-AZUL Modo de aprendizaje para exclusión.

Secuencia rápida de **VERDE-AZUL-ROJO:** el evento en la entrada (botón externo) no es válido.

INCLUSIÓN/EXCLUSIÓN DEL DISPOSITIVO EN UNA RED Z-WAVE™ (Modo Clásico)

Inclusión estándar (añadir)

Todos los dispositivos META de la serie 7 son compatibles con todos los controladores Z-Wave™/Z-Wave Plus™ certificados. Los dispositivos admiten tanto el mecanismo **Network Wide Inclusion** (que ofrece la posibilidad de ser incluido en una red, aunque el dispositivo no se comunique directamente con el controlador) como la **Inclusión normal**. Solo un controlador puede incluir un dispositivo en la red. Después de que el procedimiento de inclusión haya sido activado por el controlador, el dispositivo puede ser incluido poniéndolo en **Learn Mode** (modo de aprendizaje).

Por defecto, el procedimiento de inclusión se inicia en el modo **Inclusión Normal** y, tras un breve tiempo de espera, el procedimiento continúa en el modo de Inclusión a nivel de red (**Network Wide Inclusion**) que dura aproximadamente 20 segundos.

Antes de incluir el dispositivo, el indicador de estado LED es de color ROJO fijo. El procedimiento de inclusión se realiza activando el procedimiento de inclusión desde el interfaz del controlador y después realizando 1 ó 3 clicks sobre el pulsador integrado en el dispositivo (el dispositivo está configurado en **Modo Aprendizaje - Learn Mode**). En cuanto se inicia el procedimiento de inclusión, el indicador LED comienza una secuencia de parpadeos VERDE- AZUL. El dispositivo está incluido en la red cuando el estado del LED está apagado y el proceso se ha completado.

Exclusión estándar (eliminar)

Solo un controlador puede eliminar un dispositivo de la red. Después de que el procedimiento de exclusión haya sido activado por el controlador, el dispositivo puede ser retirado poniéndolo en modo de aprendizaje o **Learn Mode**.

El procedimiento de exclusión puede activarse **eliminando** un nodo de la red Z-Wave™ y mediante 1 ó 3 clicks sobre el pulsador integrado en el dispositivo; en cuanto se inicia la exclusión, el indicador LED comienza una secuencia de parpadeos ROJO-AZUL. El dispositivo está excluido de la red cuando el indicador de estado del LED es de color ROJO fijo y el App_status en la interfaz es OK.

INCLUSIÓN SMARTSTART

La función SmartStart de los dispositivos Z-Wave™ permite que las tareas relacionadas con la inclusión de un dispositivo en una red Z-Wave™ se puedan realizar lejos del dispositivo y hace que la interfaz de la gateway sea más fácil de usar.

SmartStart elimina la necesidad de intervenir sobre el dispositivo para el procedimiento de inclusión. La inclusión se inicia automáticamente cuando el dispositivo se enciende, y mientras el dispositivo no esté incluido en una red Z-Wave™ el inicio de la inclusión se repite a intervalos dinámicos. Cuando el nuevo dispositivo señale que se ha encendido, la gateway iniciará el proceso de inclusión en segundo plano, sin necesidad de que el usuario interactúe o interrumpa el funcionamiento normal. El proceso de inclusión en SmartStart incluye solo los dispositivos autenticados S2.

Mediante el uso de un controlador que permita la inclusión de SmartStart, los dispositivos META de la serie 7 pueden añadirse a una red Z-Wave™ escaneando el código QR Z-Wave™ del producto. No se requiere ninguna otra acción, por lo que el producto con funcionalidad SmartStart, una vez colocado en las proximidades de la red Z-Wave™, se añadirá automáticamente a los 10 minutos de haberse encendido.

El código QR de SmartStart y el código de cadena DSK completo se encuentran en la parte posterior del dispositivo. El PIN está impreso y es el primer grupo de 5 dígitos subrayados. Si piensa utilizar el DSK, es importante que haga una foto de la etiqueta y la guarde en un lugar seguro.



INCLUSIÓN CON SEGURIDAD S2

Para la inclusión de los dispositivos META de la serie 7 en una red Z-Wave™, a través de un controlador que soporte la Seguridad S2 (Security 2 Authenticated), se requiere el código PIN de la Clave Específica del Dispositivo Z-Wave™ (DSK, por sus siglas en inglés). El código DSK único está impreso en la etiqueta del producto. Los cinco primeros dígitos de la clave están resaltados y subrayados para ayudar al usuario a identificar el código PIN.



CLASES DE COMANDOS COMPATIBLES

Clase de comando	Versión	Non-secure CC Soportado en modo protegido y no protegido	Secure CC Solo se admite en modo protegido
BASIC	2		X
ZWAVEPLUS_INFO	2	X	
ASSOCIATION	2		X
MULTI_CHANNEL_ASSOCIATION	3		X
ASSOCIATION_GRP_INFO	3		X
TRANSPORT_SERVICE	2	X	
VERSION	3		X
MANUFACTURER_SPECIFIC	2		X
DEVICE_RESET_LOCALLY	1		X
INDICATOR	3		X
POWERLEVEL	1		X
SECURITY_2	1	X	
SUPERVISION	1	X	
FIRMWARE_UPDATE_MD	5		X
APPLICATION_STATUS	1	X	
CONFIGURATION_V4	4		X
SWITCH_MULTILEVEL	4		X
CENTRAL_SCENE	3		X

Soporte Command Class Basic

Las clases de comandos básicos se asignan a la clase de comandos binarios del conmutador.

Comando Básico recibido	Comando Mapeado (Switch binario)
Basic Set (0xFF)	Basic Binary Set (0xFF)
Basic Set (0x00)	Basic Binary Set (0x00)
Basic GET	Basic Report 0x00 si el Switch Binario es OFF (0x00) Basic Report 0xFF si el Switch Binario es ON (0xFF)

Soporte Command Class Indicator

El dispositivo admite el indicador de clase de comando (Command Class Indicator) V3 (ID 0x50). Cuando el aparato recibe la orden de configuración (Set) del indicador de clase de comando, el LED parpadea según la orden recibida.

El color mostrado por el indicador será:

ROJO: si el dispositivo se ha incluido sin Security

AZUL: si el dispositivo está incluido en el modo S2 no autenticado (S2 Unauthenticated)

VERDE: si el dispositivo ya está incluido en el modo S2 autenticado (S2 Authenticated).

CONTROL DEL DISPOSITIVO

META PWM Dimmer ZRX puede encender, apagar y regular la intensidad de la luz de dos cargas mediante un interruptor externo, o de forma remota a través de un mando a distancia y/o App de un controlador (Hub).

Controlar el dispositivo a través de un interruptor externo

Para controlar el dispositivo y las cargas conectadas a él, dentro de la red Z-Wave™, se realizan acciones de control en los input (interruptores externos).



Las **ACCIONES DE CONTROL** son **EVENTOS** que se realizan en los **INTERRUPTORES EXTERNOS** conectados a los terminales de entrada 5 y 6 del dispositivo, que pueden ser pulsación, o pulsación mantenida en subida o bajada.

Evento	Tipo de input o entrada (interruptor externo)	Acción de control sobre el input
Clic	Pulsador (Momentary switch)	Pulsar brevemente y soltar (<i>cuando se pulsa vuelve a la posición inicial de forma autónoma</i>)
	Interruptor (Toggle Switch - biestable)	Pulsa y soltar (<i>un solo clic significa una única conmutación del interruptor</i>)
MultiClick= n clic	Pulsador Interruptor	SequeSecuencia de n clics consecutivos
Hold Down (pulsación larga)	Pulsador	Pulsar más de un clic <i>A un evento Hold Down siempre le sigue un evento UP</i>
Up (soltar)	Pulsador	Soltar <i>El evento solo sucede si previamente ha habido un evento Hold Down.</i>

- **Manteniendo pulsado** el interruptor externo conectado al terminal 5, se aumenta el nivel de encendido para ambas salidas.
- **Manteniendo pulsado** el interruptor externo conectado al terminal 6, se reduce el nivel de encendido para ambas salidas.
- **1 click** sobre uno de los interruptores externos hace pasar ambas cargas de OFF al último nivel no nulo y viceversa.
- **2 click** sobre uno de los interruptores externos llevan ambas cargas al nivel máximo de encendido.

Como el dispositivo es compatible con la clase de comando Central Scene, todos los eventos descritos en la tabla serán notificados con un informe de Notificación de Escena Central (Central Scene Notification) a la *Lifeline*. Los eventos que desencadenan un informe de notificación de escena central pueden personalizarse con los parámetros de configuración de la sección Parámetros de notificación de escena central.

Control del motor con un controlador Z-Wave™

El dispositivo puede ser controlado por cualquier controlador Z-Wave™/Z-Wave Plus™ certificado disponible en el mercado.

En la siguiente figura se muestra un ejemplo de interfaz de control que muestra cómo aparecerá el dispositivo una vez incluido en la Gateway.



ASOCIACIONES

META PWM Dimmer ZRX también puede controlar otros dispositivos como relés o reguladores de intensidad. El dispositivo admite 2 grupos de asociación, cada uno de los cuales admite la asociación con un máximo de 8 dispositivos (nodos).

ID del grupo	Nombre del grupo	Nºmáx. nodos	Descripción	Comando enviado
1	Lifeline	8	Grupo Lifeline. Los nodos de este grupo recibirán: notificaciones de reinicio de dispositivos; modificaciones relativas al estado del relé y report del indicador y de la Central Scene Notification.	DEVICE_RESET_LOCALLY_NOTIFICATION SWITCH_BINARY_REPORT CENTRAL_SCENE_NOTIFICATION INDICATOR_REPORT
2	Follow-me	8	El estado del output (ON/OFF) se propagará al dispositivo asociado.	BASIC_SET



INFO: La asociación garantiza la transferencia directa de los comandos de control entre los dispositivos y se realiza sin la intervención del controlador principal.

GESTIÓN DEL TEMPORIZADOR

Es posible programar un temporizador para el encendido y/o el apagado. También es posible definir qué evento iniciará el temporizador (por ejemplo, solo el cambio de salida provocado por un doble clic).

RESTABLECER LA CONFIGURACIÓN DE FÁBRICA

Pueden restablecerse los ajustes originales de fábrica con 6 click seguidos sobre el pulsador integrado.

Al término de la restauración, el dispositivo se reiniciará y se visualizará un led rojo fijo. Utilizar este procedimiento sólo cuando el controlador principal de la red falta o no está operativo.



INFO: Si el restablecimiento se realiza mientras el dispositivo sigue formando parte de una red, notifica a otros dispositivos que ha sido eliminado (*Notificación de restablecimiento del dispositivo local*).

ACTUALIZACIÓN

El sistema admite actualizaciones de firmware por vía aérea que no requieren que se retire el dispositivo de su ubicación. La actualización del firmware puede ser habilitada por todos los controladores certificados que soportan la versión 2 de la función de actualización del firmware.



ATENCIÓN: El sistema se reiniciará una vez finalizado el procedimiento de actualización del firmware. Se recomienda que el procedimiento de actualización del firmware se realice únicamente cuando sea necesario y tras una cuidadosa planificación de la intervención.

MODO DE CONFIGURACIÓN SIN CONEXIÓN

El dispositivo tiene una característica única que permite configurar ciertos parámetros sin utilizar una interfaz de usuario. Esta característica permite al usuario profesional configurar la funcionalidad principal del dispositivo in situ, incluso si este no está incluido en una red Z-Wave™. Cuando el dispositivo se incluya en la red, todos estos parámetros de configuración se mantendrán.

Para acceder al **Modo de configuración sin conexión** (*Offline setup mode*), ejecute 2 clics en el pulsador integrado.

Cuando el dispositivo está en el modo *Offline setup mode*, el LED se pone de color AZUL fijo y se permiten las siguientes configuraciones:

1 clic	Establece el tipo de input para activar/desactivar el interruptor. Equivale a ajustar el parámetro n.º 1 a 2.
2 clics	Establecer el nivel de regulación efectivo como nivel de regulación al 1%. (Equivale a establecer el parámetro n.5 con el nivel de regulación efectivo).
3 clics	Restablece el valor predefinido del 1% para el nivel de regulación. (Equivale a resetear el parámetro n.5).
Tras recibir la orden, el LED parpadea un número de veces igual al número de clics reconocidos.	
6 clics	Sale del modo de configuración sin conexión y vuelve al funcionamiento normal.
Hold down (Mantenga pulsado) durante 5 segundos.	Restablece todos los parámetros de configuración a su valor por defecto y vuelve al funcionamiento normal.

Después de entrar en el modo de configuración sin conexión, el dispositivo volverá al funcionamiento normal si no se detecta ninguna acción en el interruptor durante más de 20 segundos.

CONFIGURACIONES

Configuración Input (Interruptor externo)

N.º parámetro	Size	Nombre parámetro	Valor por defecto	Descripción
1	1	IN_TYPE	1	Definir el tipo de input o entrada (<i>interruptor externo</i>)
Valores del parámetro			Min: 0	Max: 2
Valor	Descripción			
0	Sin Input			
1	Botón (Momentary switch)			
2	Interruptor (Toggle Switch)			
3	Doble pulsador (subida/bajada)			

N.º parámetro	Size	Nombre parámetro	Valor por defecto	Descripción
5	1	MIN_LEVEL	1	Definir el nivel asociado al 1%
Valores del parámetro			Min: 0	Max: 2
Valor	Descripción			
1-99	Nivel de regulación específico			

N.º parámetro	Size	Nombre parámetro	Valor por defecto	Descripción
10	1	LOCAL_ON_OFF	1	Define la duración del tiempo en segundos, se utiliza para el encendido/apagado cuando se pulsa el interruptor externo 1 o 2 veces.
Valores del parámetro			Min: 0	Max: 2
Valor	Descripción			
0-120	Tiempo de duración específico en segundos.			

N.º parámetro	Size	Nombre parámetro	Valor por defecto	Descripción
11	1	LOCAL_DIMMING	5	Define la duración en segundos, utilizada para la regulación de la luminosidad a nivel local (Mantener pulsado en el interruptor externo)
Valores del parámetro			Min: 0	Max: 2
Valor	Descripción			
0-120	Tiempo de duración específico en segundos.			

N.º parámetro	Size	Nombre parámetro	Valor por defecto	Descripción
12	1	NETWORK_DIMMING	2	Define la duración en segundos, utilizada por el dimming cuando llega una orden de red sin información sobre la duración.
Valores del parámetro			Min: 0	Max: 2
Valor	Descripción			
0-120	Tiempo de duración específico en segundos.			

Configuraciones output (salida conectada a la carga)

N.º parámetro	Size	Nombre parámetro	Valor por defecto	Descripción
15	1	DIMMING_ON_TIMER	0	Tiempo de duración específico en segundos, utilizado por el timer On.
Valores del parámetro			Min: 0	Max: 2
Valor	Descripción			
0-120	Tiempo de duración específico en segundos.			

N.º parámetro	Size	Nombre parámetro	Valor por defecto	Descripción
16	1	DIMMING_OFF_TIMER	0	Tiempo de duración específico en segundos, utilizado por el timer Off.
Valores del parámetro			Min: 0	Max: 2
Valor	Descripción			
0-120	Tiempo de duración específico en segundos.			

N.º parámetro	Size	Nombre parámetro	Valor por defecto	Descripción
23	1	STARTUP_OUT	100	Define el nivel de salida al inicio.
Valores del parámetro			Min: 0	Max: 127
Valor	Descripción			
0	OFF			
1-99	Nivel específico			
100	Nivel precedente			

Gestión del temporizador

Permite activar un temporizador de encendido y otro de apagado de forma independiente. Para activar estos temporizadores es necesario:

- 1) Definir qué evento iniciará el temporizador (parámetro 30).
- 2) Para poner el temporizador en Off, defina el tiempo con el parámetro 31.
- 3) Para poner el temporizador en On, defina el tiempo con el parámetro 32.

N.º parámetro	Size	Nombre parámetro	Valor por defecto	Descripción
30	1	TIMER_SETUP	0	Definir qué eventos activarán los temporizadores cuando el estado del output haya cambiado.
Valores del parámetro			Min: 0	Max: 127
Valor	Descripción			
0	Desabilitado			
1	1 clic			
2	2 clics			
4	3 clics			
8	Mantener pulsado			
16	Up			
32	Network (modifica el estado activado por el gateway o por otros dispositivos de la red Z-Wave™).			
64	System (basado en el estado de arranque u otros eventos del temporizador).			
Si se admite más de un evento, el valor del parámetro de configuración es la suma de los valores de los eventos. Por ejemplo: 1 clic y 2 clics -> El valor del parámetro debe ser $1 + 2 = 3$ Valor por defecto: Deshabilitado →0				

N.º parámetro	Size	Nombre parámetro	Valor por defecto	Descripción
31	4	OFF_TIMEOUT	0	Tiempo en décimas de segundo tras el cual la salida se desactivará.
Valores del parámetro			Min: 0	Max: 360000
Valor	Descripción			
0-360000	Tiempo específico en décimas de segundo para el cambio de estado.			

N.º parámetro	Size	Nombre parámetro	Valor por defecto	Descripción
32	4	ON_TIMEOUT	0	Tiempo en décimas de segundo tras el cual la salida se activará.
Valores del parámetro			Min: 0	Max: 360000
Valor	Descripción			
0-360000	Tiempo específico en décimas de segundo para el cambio de estado.			

Gestión de la escena central

N.º parámetro	Size	Nombre parámetro	Valor por defecto	Descripción
60	1	SCENE_SETUP	31	Define qué eventos en la entrada activan una notificación de escena central.
Valores del parámetro			Min: 0	Max: 31
Valor	Descripción			
0	Ninguno			
1	1 clic			
2	2 clics			
4	3 clics			
8	Mantener pulsado			
16	Up			
<p>Si se admite más de un evento, el valor del parámetro de configuración es la suma de los valores de los eventos.</p> <p>Por ejemplo:</p> <p>1 clic y 2 clics -> El valor del parámetro debe ser $1 + 2 = 3$</p> <p>1 clic y 3 clics -> El valor del parámetro debe ser $1 + 4 = 5$</p> <p>Valor por defecto: todos los eventos →31</p>				

VARIANTE ZRX DEL DISPOSITIVO

La sección **SÓLO** es válida para la variante **ZRX** del dispositivo

Asociar un emisor Cherubini de la series **SKIPPER - POP o GIRO**

LEYENDA DE SÍMBOLOS:

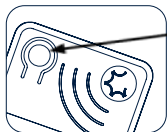

Pulsador
integrado con
indicador LED

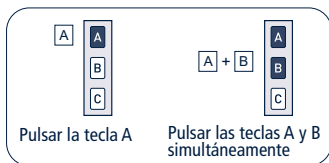

 Un sólo parpadeo AZUL	Confirmación reconocimiento inicio secuencia.
 Secuencia VERDE-AZUL	Confirmación reconocimiento Operación solicitada. Duración de unos 4 segundos, tiempo en el que debe producirse la confirmación del mando.
 4 parpadeos VERDES	Confirma que la operación solicitada se ha completado correctamente.
 4 parpadeos ROJOS	La operación solicitada no se ha realizado.
 4 parpadeos AZULES	Confirma que todos los emisores han sido eliminados.

Memorización del primer emisor

Esta operación se puede realizar solamente cuando el producto es nuevo o se ha realizado una cancelación total de la memoria del motor. Cada vez que se enciende el dispositivo, se dispone de 3 horas para memorizar el primer emisor. Pasado este tiempo se desactiva la posibilidad de memorizar el emisor. Para restablecer el temporizador de la función, simplemente desconecte y vuelva a conectar el suministro eléctrico al dispositivo, o realice la secuencia para borrar todos los emisores, que se describe a continuación:

La operación se puede realizar de dos formas:

T1: Primer emisor a memorizar

1) Desde el emisor

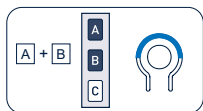

T1

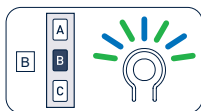

T1

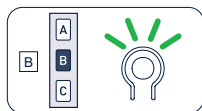

T1 (2 seg)

2) Desde el emisor y el dispositivo

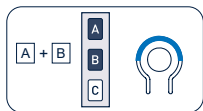

T1

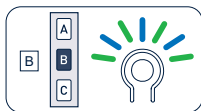

T1



2 seg

Memorización de otros emisores

Es posible memorizar hasta 15 emisores.

Tn: Emisor memorizado

Tx: Emisor a memorizar

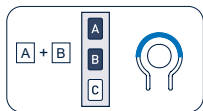

Tn

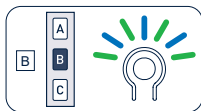

Tn

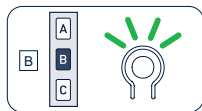

Tx (2 seg)

Cancelación de un emisor

Es posible cancelar individualmente cada emisor memorizado. Una vez cancelado el último, el receptor queda en las condiciones iniciales. Lo mismo vale para los canales individuales del emisor multicanal, basta seleccionar el canal a cancelar antes de empezar la secuencia.

Tn: Emisor a cancelar

Esta secuencia cancela el emisor de todos los receptores asociados.

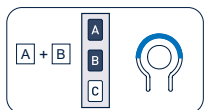

Tn

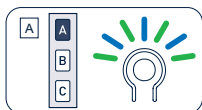

Tn

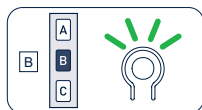

Tn (2 seg)

Esta secuencia cancela el emisor de un sólo receptor.



Tn

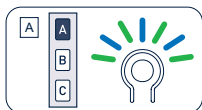

Tn



2 seg

Borrado total de los emisores



El borrado total de emisores se realiza manteniendo activo el pulsador integrado en el dispositivo durante 5 segundos, tal y como se indica a continuación:



5 seg

Control del dispositivo desde el mando CRC

Las acciones realizadas sobre el emisor permiten el control del dispositivo tal y como se indica a continuación:

Botón	Evento	Resultado
	Breve	Aumenta el nivel de encendido para ambas salidas
	Presión Prolongada	
	Breve	Cambio del estado de la carga (de ON a OFF y viceversa)
	Presión Prolongada	
	Breve	Disminuye el nivel de encendido para ambas salidas
	Presión Prolongada	

CHERUBINI S.p.A.

Via Adige 55
25081 Bedizzole (BS) - Italy
Tel. +39 030 6872.039
info@cherubini.it | www.cherubini.it

CHERUBINI Iberia S.L.

Avda. Unión Europea 11-H
Apdo. 283 - P. I. El Castillo
03630 Sax Alicante - Spain
Tel. +34 (0) 966 967 504 | Fax +34 (0) 966 967 505
info@cherubini.es | www.cherubini.es

CHERUBINI France SAS

ZI Du Mas Barbet
165 Impasse Ampère
30600 Vauvert - France
Tél. +33 (0) 466 77 88 58
info@cherubini.fr | www.cherubini.fr

CHERUBINI Deutschland GmbH

Siemensstrasse, 40 - 53121 Bonn - Deutschland
Tel. +49 (0) 228 962 976 34 / 35 | Fax +49 (0) 228 962 976 36
info@cherubini-group.de | www.cherubini-group.de

